

TEMPEST™

Hamilton Beach®

COMMERCIAL

HBH650
BAR BLENDER
Operation Manual - Page 2

HBH650
MÉLANGEUR
DE BAR
Manuel d'utilisation - Page 6

HBH650
LICUADORA
PARA BAR
Manual de Uso - Página 10

READ BEFORE USE.
LIRE AVANT D'UTILISER.
LEA ANTES DE USAR.

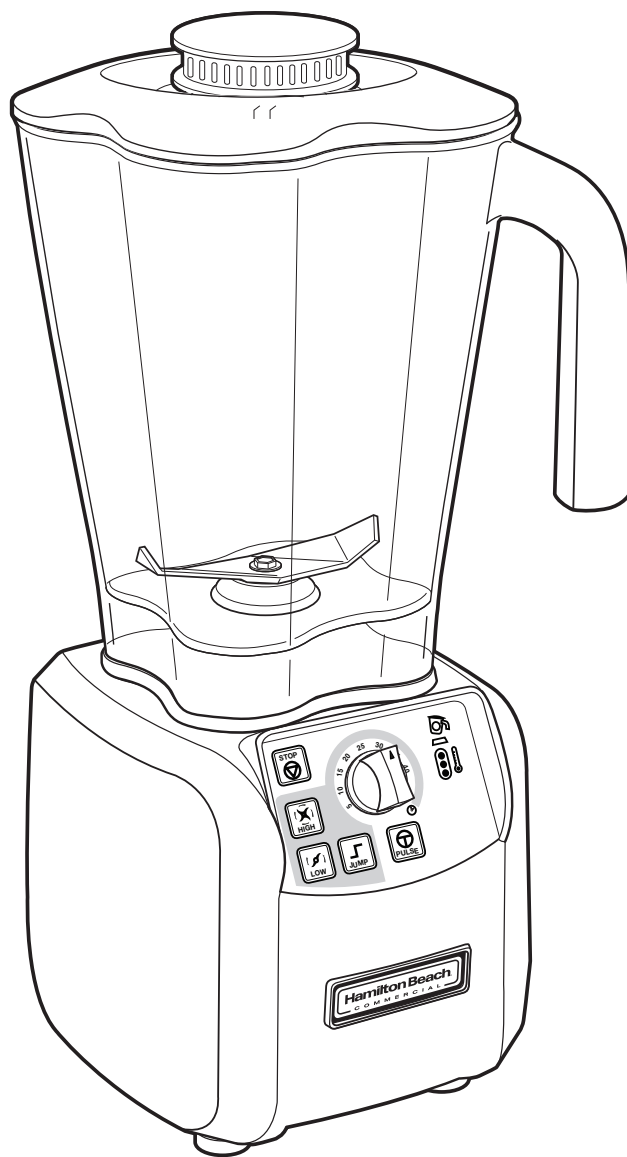

840160301
12/12

For more Good Thinking® visit www.commercial.hamiltonbeach.com

Blender Safety

IMPORTANT: This operation manual should be reviewed with all equipment operators as part of your operator training program.

IMPORTANT SAFETY INSTRUCTIONS

WARNING – When using electrical appliances, basic safety precautions should be followed, including the following:

1. Read the Operation Manual before using blender. Keep Operation Manual handy.
2. Before first use, wash container assembly in hot, soapy water. Do NOT place in dishwasher.
3. Plug into a grounded 3-prong outlet.
4. Do not remove ground prong.
5. Do not use an adapter.
6. Do not use an extension cord.
7. Disconnect power before cleaning or servicing.
8. To reduce risk of personal injury, unplug cord from outlet when not in use, and before putting on or taking off parts.
9. Unplug the blender and inspect the power cord insulation for cracks on a weekly basis. Refer to “Technical Service” for repair or replacement.
10. To protect against electrical shock, do not immerse cord, plug, or blender base in water or any other liquid.
11. Do not spray the base with a high-pressure spray gun.
12. Extreme caution must be used when moving an appliance containing hot oil or other hot liquids.
13. Do not use appliance for other than intended use.
14. Not intended for use by or near children.
15. Children should be supervised to ensure that they do not play with the appliance.
16. The appliance is not intended for use by persons (including children) with reduced physical, sensory, or mental capabilities, or lack of experience and knowledge, unless they have been given supervision or instruction concerning use of the appliance by a person responsible for their safety.
17. The use of accessory attachments not recommended by the appliance manufacturer may cause injuries.
18. To reduce risk of personal injury and to prevent damage to blender or container and cutter assembly, DO NOT insert utensils into blender container while operating blender.
19. Do not store any kitchen utensils in the container because the blender would be damaged if inadvertently turned on.
20. To prevent possibility of serious personal injury, keep hands out of blender container while operating blender. Always operate blender with container lid in place.
21. Avoid contacting moving parts. Switch off the appliance and disconnect from power supply before changing accessories or approaching parts that move in use.
22. Blades are sharp. Handle carefully.
23. If cutter assembly blades are loose, discontinue use immediately and replace cutter assembly. Do not attempt to repair or tighten cutter assembly.
24. Inspect container and cutter assembly daily. Do not use broken, chipped or cracked container. Check cutter for wear, nicks, or broken blades. Do not use broken or cracked cutting blades.
25. Do not use outdoors.
26. This appliance is intended for short periods of operation, with a rated operating time of 3 minutes.
27. Do not leave blender unattended while it is operating.
28. To prevent damage to blender, container, or cutter assembly, DO NOT move or shake blender while in operation. If blending action stops during operation, turn blender OFF (O), remove container from base, remove container cover, and use a thin rubber spatula to push mixture towards cutters.
29. When blending hot liquids, remove center-piece of two-piece lid. Hot liquids may push lid off jar during blending. To prevent possible burns: Do not fill blender jar beyond the 1 quart (1 liter) level. With the protection of an oven mitt or thick towel, place one hand on top of lid. Keep exposed skin away from lid. Start blending at lowest speed.
30. Always operate blender with container lid in place.
31. The blender is provided with a power switch/circuit breaker on the bottom of the unit. If the motor stops turning, reset the power switch.
32. This blender is designed with motor overload protection. If the motor stops during operation due to overheating, unplug the unit and allow it to cool down for 15 minutes. Plug unit back after 15 minutes to resume normal operation.
33. The normal function of this product may be disturbed by strong electromagnetic interference. If this occurs, simply reset the product and resume normal operation by following the operation manual. If normal operation cannot be resumed, place the product in a different location.
34. Do not operate any appliance with a damaged cord or plug or after the appliance malfunctions, or is dropped or damaged in any manner. Call the Technical Service number, **866-285-1087** or **910-693-4277**, for instructions on examination, repair, or electrical or mechanical adjustment.

– SAVE THESE INSTRUCTIONS –



Electrical Shock Hazard
 Disconnect power before cleaning blender base.
 Failure to follow these instructions can result in death or electrical shock.



Burn Hazard
 Always use caution when blending hot contents.
 Failure to follow these instructions can result in burns.



Electrical Shock Hazard
 Plug into a grounded outlet.
 Do not remove ground.
 Do not use an adapter.
 Do not use an extension cord.
 Failure to follow these instructions can result in death, fire, or electrical shock.

Sanitizing

Sanitize using 1 tablespoon (15 ml) of household bleach per 1 gallon (3.8 liter) of clean, cool water (60°F/16°C), mixed according to the instructions on the bleach.

1. Fill container with sanitizing solution, replace lid and filler cap and run on LOW speed for 2 minutes. Empty container.
2. Wipe exterior with soft cloth dampened with sanitizing solution.
3. Immerse lid and filler cap in sanitizing solution for 2 minutes.
4. Place empty container on base and run on HIGH speed for 2 seconds to remove any moisture from the cutter assembly.
5. **When ready to use**, rinse with clean water.



Cut Hazard
 Always place lid on container when blending.
 Do not put hands, spoons, or other utensils in container when blending.
 Failure to follow these instructions can result in broken bones, cuts, or other injuries.

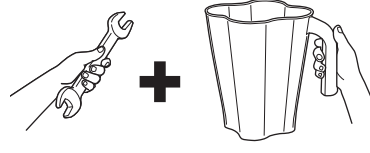
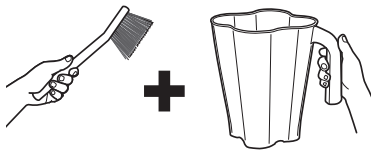
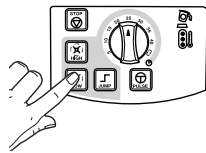

Technical Service

**For assistance or replacement parts, call our Technical Service number:
 866-285-1087 or 910-693-4277**

8 a.m. – 5:00 p.m. EST Monday – Friday
www.commercial.hamiltonbeach.com

Replacement Parts

The following components are subject to wear and should be replaced at least yearly. We recommend keeping a replacement container and cutter on hand.

Part Description	Part Number
64 oz. polycarbonate container	6126-650
Cutter assembly	98650

Troubleshooting Guide

Problem . . .	Solution . . .
Blender fails to start or stops while it is running and no lights show on the control panel.	<ul style="list-style-type: none"> • Make sure that the main power ON (I)/OFF (O) button is ON (I). • Check to see if unit is securely plugged into an electric outlet of the proper voltage and frequency. • Check to see if the fuse for the electric outlet has blown or if a circuit breaker has tripped. • Check the integrated circuit breaker on the bottom of the blender base. If it trips again immediately or frequently, contact Technical Service. • Thermal overload protection has been tripped. Unplug unit. Allow to cool for 15 minutes. • Check container to make sure cutter assembly spins freely. If cutter cannot be turned, the cutter assembly needs to be replaced.
Blender fails to start or stops while it is running and jar pad light is blinking.	<ul style="list-style-type: none"> • Make sure that the jar is seated properly on the blender base. When the jar is properly positioned, the light will go off. • Blender will not operate unless jar is properly seated.
Motor temperature light is yellow or red.	<ul style="list-style-type: none"> • The motor is overheating. Try mixing smaller batches or running for shorter cycle times. Allow motor to cool between batches. See “Thermal Overload Protection” for additional details.
Ingredients will not mix properly	<ul style="list-style-type: none"> • Check to see if enough liquid has been added to the ingredients. Mixture should be fluid and free-running at all times. • Solid pieces are too large. • Container is too full. Do not fill past highest graduation marking. • Cutter assembly blades are not sharp or are damaged. Inspect container and cutter assembly daily. Replace cutter assembly at least yearly or sooner if cutter assembly appears worn or damaged. • Check to see if cutter assembly is installed properly. • Select speed to create a fluid blend.

Maintenance

Inspect the blender and its various parts and replace as follows:

Daily	Unplug the blender and remove the container from the base, and then inspect the container and cutter assembly for wear, nicks, and broken or loose blades. Replace if necessary. If the blades are loose, discontinue use immediately and replace the blades. Do not attempt to repair or tighten the cutter assembly. See “Replacement Parts”.
Weekly	Unplug the blender, and then inspect the power cord insulation and power plug for cracks. Refer to “Technical Service” for repair or replacement. Remove jar from blender base. Inspect the cutter by rotating the drive end of the cutter by hand. It should turn smoothly. If it does not, replace the cutter assembly. See “Replacing the Cutter Assembly” for details.

Thermal Overload Protection

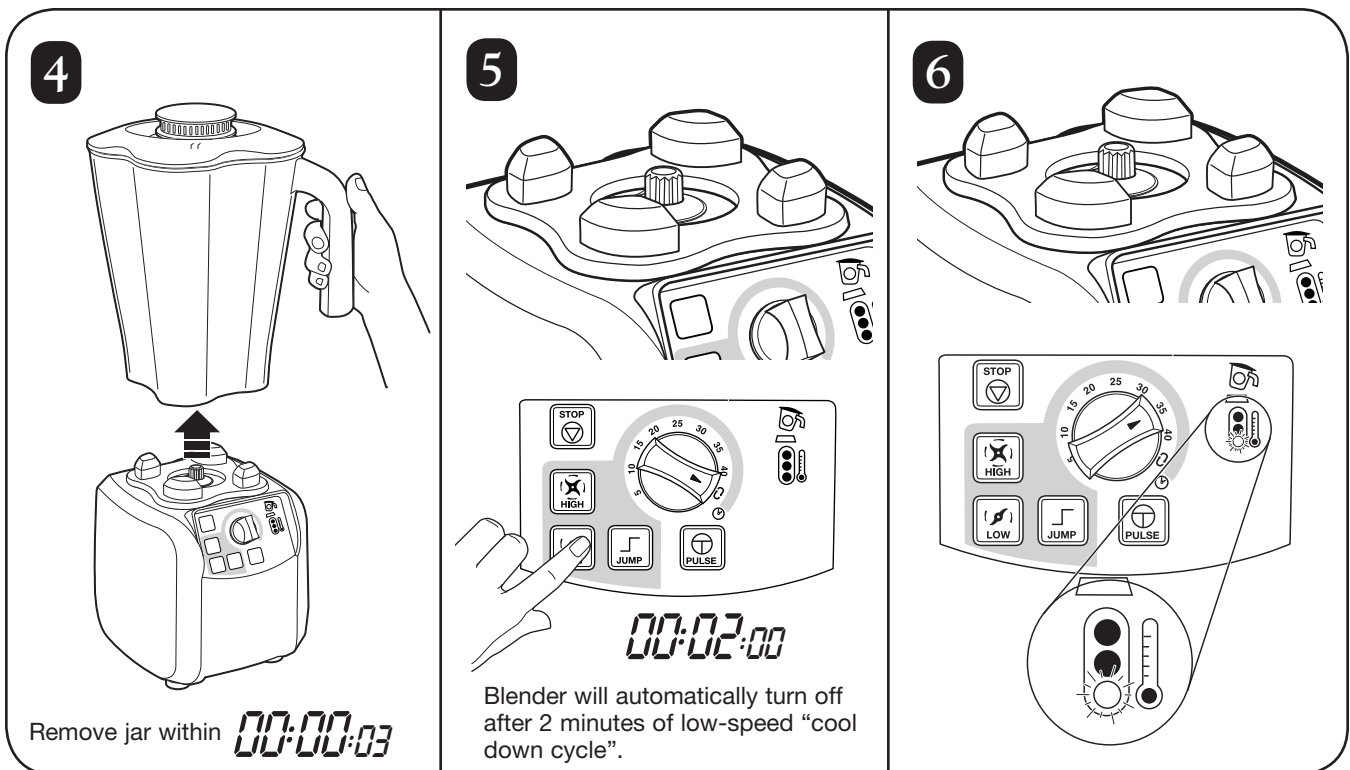
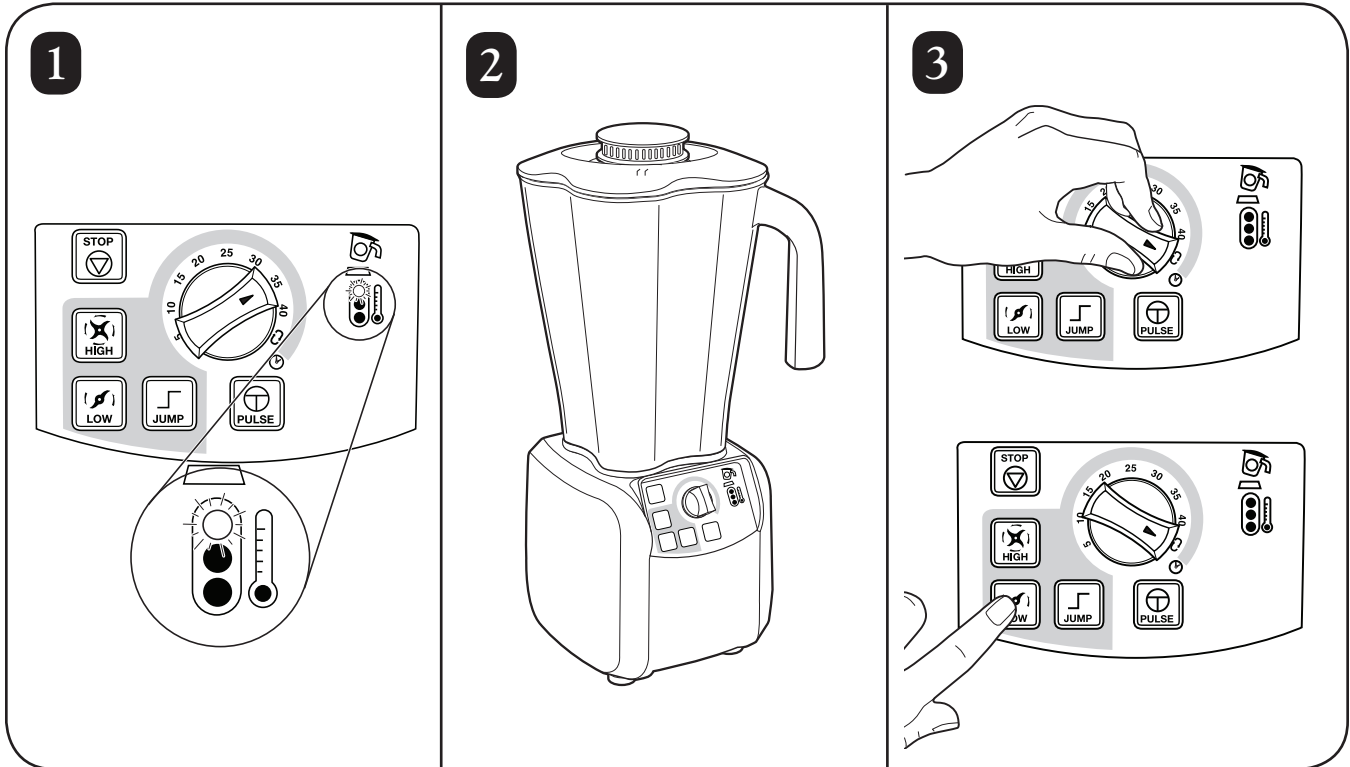

Sécurité du mélangeur

Important : Tous les utilisateurs de cet appareil doivent étudier ce manuel d'utilisation dans le cadre de leur programme de formation des utilisateurs.

INSTRUCTIONS IMPORTANTES DE SÉCURITÉ

AVERTISSEMENT – Quand vous utilisez des appareils électriques, vous devez suivre des précautions de sécurité de base, en particulier les suivantes :

1. Lisez le Manuel d'utilisation avant d'utiliser votre mélangeur. Conserver le Manuel d'utilisation à portée de votre main.
2. Avant la première utilisation, laver l'ensemble conteneur avec de l'eau chaude savonneuse. N'UTILISER PAS de lave-vaisselle.
3. Brancher votre appareil dans une prise à 3 broches bien mise à la terre.
4. N'enlever jamais la broche de mise à la terre.
5. N'utiliser jamais un adaptateur.
6. N'utiliser jamais une rallonge.
7. Débrancher l'électricité avant de nettoyer ou de réparer votre appareil.
8. Pour réduire le danger de blessure personnelle, débrancher le cordon de la prise électrique quand votre appareil n'est pas en fonctionnement, et avant d'y mettre ou d'en retirer des pièces.
9. Débrancher le mélangeur et inspecter toutes les semaines l'isolation du cordon d'alimentation pour rechercher des fissures. Adressez-vous au « Service technique » pour leur réparation ou leur remplacement.
10. Pour vous protéger contre une électrocution, n'immerger jamais le cordon, la fiche ou la base du mélangeur dans de l'eau ou dans tout autre liquide.
11. Ne pulvériser jamais la base à l'aide d'un pistolet à pulvérisation à haute pression.
12. Vous devez faire extrêmement attention quand vous déplacez un appareil électroménager qui contient de l'huile chaude ou tout autre liquide chaud.
13. N'utiliser jamais cet appareil à des fins autres que celles auxquelles il est destiné.
14. Cet appareil ne devrait jamais être utilisé par des enfants ou à proximité d'enfants.
15. Surveiller que les enfants ne jouent pas avec l'appareil.
16. Cet appareil n'est pas conçu pour être utilisé par des personnes (y compris les enfants) avec des capacités mentales, physiques ou sensibles réduites ou avec une absence d'expérience et de connaissance, sauf si elles sont surveillées ou qu'elles ont reçu des instructions relatives à l'utilisation de cet appareil par une personne responsable de leur sécurité.
17. L'utilisation d'accessoires non recommandés par le fabricant pourrait provoquer des blessures.
18. Pour réduire le danger de blessure personnelle et pour empêcher tout dommage au mélangeur ou au récipient et à l'ensemble de couteaux, N'INSÉRER JAMAIS d'ustensile de cuisine dans le récipient du mélangeur quand vous faites fonctionner le mélangeur.
19. Ne ranger aucun ustensile de cuisine dans le récipient, parce que le mélangeur pourrait être endommagé s'il est mis en marche par accident.
20. Pour empêcher la possibilité de blessures personnelles sérieuses, ne mettre jamais vos mains dans le récipient du mélangeur quand vous faites fonctionner le mélangeur. Faites toujours marcher le mélangeur avec le couvercle du récipient en place.
21. Éviter de toucher des pièces en mouvement. Mettre l'appareil hors tension et débrancher l'alimentation électrique avant de changer les accessoires ou d'approcher des pièces en mouvement pendant le fonctionnement.
22. Les lames sont aiguisées. Manipuler-les avec soins.
23. Si les lames du mécanisme de coupe sont lâches, arrêtez-vous immédiatement d'utiliser votre appareil et remplacez le mécanisme de coupe. N'essayer jamais de réparer ou de resserrer le mécanisme de coupe.
24. Inspecter le récipient et le mécanisme de coupe chaque jour. N'utiliser jamais un récipient cassé, ébréché ou fendu. N'utiliser jamais de lames cassées ou ébréchées.
25. N'utiliser jamais votre appareil à l'extérieur.
26. Cet appareil doit être utilisé pendant des périodes courtes, avec une durée d'opération normale de 3 minutes.
27. Ne laisser jamais votre mélangeur en fonctionnement sans surveillance.
28. Pour éviter tout dommage à votre mélangeur, à votre récipient ou à votre mécanisme de coupe, Ne bouger jamais ou ne remuez jamais votre mélangeur en fonctionnement. Si le mélangeur s'arrête pendant le mélange d'une préparation, arrêter le mélangeur sur OFF (O), enlever le conteneur de sa base, ôter le couvercle du conteneur et utiliser une spatule fine en caoutchouc pour pousser le mélange vers les couteaux.
29. Quand vous mélangez des liquides chauds, enlever la pièce centrale du couvercle en deux pièces. Les liquides chauds peuvent pousser le couvercle en dehors du récipient pendant le fonctionnement de l'appareil. Pour éviter tout danger de brûlure : ne mettre jamais plus d'un litre (1 quart) de liquide dans le récipient. En vous protégeant par un gant de cuisine ou un torchon épais, placez une main en haut du couvercle. Commencer à mélanger à la vitesse la plus basse.
30. Faites toujours fonctionner votre mélangeur avec le couvercle du récipient en place.
31. Le mélangeur est équipé d'un interrupteur/disjoncteur sur sa base. Si le moteur s'arrête, réinitialiser l'interrupteur.
32. Ce mélangeur est conçu avec une protection contre la surcharge du moteur. Si le moteur s'arrête durant le fonctionnement à la suite d'une surchauffe, sortir la prise et laisser refroidir l'appareil durant 15 minutes. Remettre la prise après 15 minutes pour reprendre le fonctionnement normal.
33. Le fonctionnement normal du produit peut être perturbé par de fortes interférences magnétiques. Si ceci arrive, réinitialiser simplement le produit et remettez en route le fonctionnement normal en suivant le manuel d'utilisation. Si le fonctionnement normal ne peut pas être repris, déplacer le produit dans un autre endroit.
34. Ne faites fonctionner aucun appareil électroménager qui a une fiche ou un cordon endommagé de quelque manière que ce soit. Appelez le Service technique au 866-285-1087 ou 910-693-4277 pour recevoir des instructions ou pour examiner, réparer ou ajuster électriquement ou mécaniquement votre appareil.

– CONSERVER CES INSTRUCTIONS –



Risque d'électrocution
 Débrancher l'alimentation avant un nettoyage de la base du mélangeur.
 Le non-respect de ces consignes peut provoquer la mort ou une électrocution.



Risque de brûlure
 Soyez très prudents lors du mélange de contenus brûlants.
 Le non-respect de ces consignes peut provoquer des brûlures.

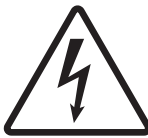

Risque d'électrocution
 Brancher l'appareil à une prise avec mise à la terre.
 Ne supprimer pas la mise à la terre.
 N'utiliser pas d'adaptateur.
 N'utiliser pas de rallonge électrique.
 Le non-respect de ces consignes peut provoquer la mort, un incendie ou une électrocution.

Désinfection

Désinfecter l'appareil en utilisant 1 cuillère à soupe (15 ml) d'eau de Javel par gallon (3,8 litres) d'eau propre et froide (16 °C/ 60 °F), mélangés selon les instructions du flacon d'eau de Javel.

1. Remplir le conteneur de la solution de désinfection, remplacez le couvercle et le bouchon de remplissage, puis mettez en marche à vitesse LOW (1) pendant 2 minutes. Vider le conteneur.
2. Essuyer l'extérieur avec un chiffon doux imprégné de la solution de désinfection.
3. Plonger le couvercle et le bouchon de remplissage dans la solution de désinfection pendant 2 minutes.
4. Replacer le conteneur sur sa base et mettre en marche à vitesse HIGH (2) pendant 2 secondes pour enlever toute humidité sur l'ensemble de coupe.
5. **Lorsque l'appareil est prêt à fonctionner, rincer-le à l'eau courante.**



Risque de coupure
 Placer toujours le couvercle sur le conteneur lors du mélange d'une préparation.
 Ne mettre pas les mains, des cuillères ou d'autres ustensiles dans le conteneur pendant la préparation d'un mélange.
 Le non-respect de ces consignes peut provoquer des fractures, des coupures ou d'autres blessures.

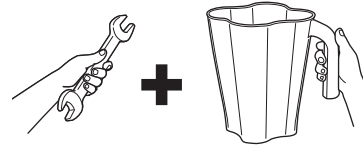
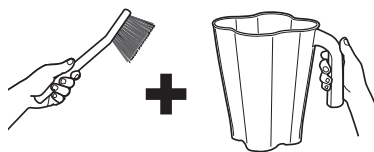
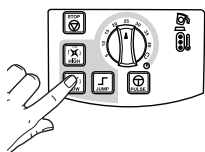

Service technique

Pour obtenir de l'aide ou des pièces de rechange, appelez notre Service technique au :
866-285-1087 ou 910-693-4277

De 08h00 à 17h00 HNE, du lundi au vendredi
www.commercial.hamiltonbeach.com

Pièces de rechange

Les pièces suivantes s'usent normalement et doivent être remplacées au moins une fois par an.
 Nous vous recommandons d'avoir en réserve un récipient et un mécanisme de coupe de rechange.

Description de la pièce	Numéro de la pièce
Récipient en polycarbonate de 64 oz.	6126-650
Mécanisme de coupe	98650

En cas de panne

Le problème . . .	La solution . . .
Le mélangeur ne se met pas en marche ou s'arrête en fonctionnement et aucun voyant lumineux n'est allumé sur le panneau de contrôle.	<ul style="list-style-type: none"> • Assurez-vous que le bouton de mise en marche est en position marche (ON) (I). • Vérifier que la fiche de votre appareil soit bien enfoncée dans une prise électrique du bon voltage et fréquence. • Vérifier qu'un fusible n'ait pas sauté ou un disjoncteur n'ait pas basculé. • Vérifier le disjoncteur intégré de circuit en bas de la base du mélangeur. S'il bascule encore immédiatement ou fréquemment, appeler le Service Technique. • Le dispositif de protection contre les surcharges thermiques est déclenché. Débrancher l'appareil. Laisser refroidir pendant 15 minutes. • Vérifier le récipient et s'assurer que le mécanisme de coupe tourne librement. Si les lames ne tournent pas, le mécanisme de coupe doit être remplacé.
Le mélangeur ne se met pas en marche ou s'arrête en fonctionnement et le voyant du coussinet de récipient clignote.	<ul style="list-style-type: none"> • Assurez-vous que le récipient soit bien installé sur la base du mélangeur. Le voyant doit s'éteindre quand le récipient est bien en place. • Le mélangeur ne fonctionne que lorsque le récipient est bien en place.
Le voyant lumineux de température du moteur est jaune ou rouge.	<ul style="list-style-type: none"> • Le moteur surchauffe. Essayer de mélanger des charges plus petites ou de faire fonctionner pendant des cycles plus courts. Laisser le moteur refroidir entre charges. Consulter la section « Protection contre la surchauffe. »
Les ingrédients ne se mélangent pas bien.	<ul style="list-style-type: none"> • Vérifier d'ajouter suffisamment de liquide aux ingrédients. Le mélange doit être liquide et doit couler. • Les morceaux solides sont trop grands. • Le récipient est trop plein. Ne dépasser jamais la marque la plus élevée. • Les lames du mécanisme de coupe ne sont pas aiguisées ou sont endommagées. Inspecter le récipient et le mécanisme de coupe chaque jour. Remplacer le mécanisme de coupe au moins chaque année ou plus souvent si les lames semblent endommagées ou usées. • Vérifier que le mécanisme de coupe soit bien placé. • Choisir la vitesse pour créer un mélange liquide.

Entretien

Inspecter le mélangeur et ses pièces et remplacer comme suit :

Chaque jour	Débrancher le mélangeur et enlever le récipient de sa base, puis vérifier que le récipient et le mécanisme de coupe n'ait pas de lame usée, ébréchée, cassée ou lâche. Remplacer le cas échéant. Si les lames sont lâches, arrêtez-vous d'utiliser immédiatement votre mélangeur et remplacer les lames. N'essayer jamais de réparer ou de resserrer le mécanisme de coupe. Consulter « Pièces de rechange ».
Chaque semaine	Débrancher votre mélangeur, puis vérifier que l'isolement du cordon d'alimentation et la fiche électrique ne soient pas fendus. Consulter « Service technique » pour réparer ou remplacer. Enlever le récipient de la base du mélangeur. Inspecter le mécanisme de coupe en faisant tourner à la main le côté mécanique du mécanisme de coupe. Il devrait tourner librement. Autrement, remplacer le mécanisme de coupe. Consulter la section « Remplacement du mécanisme de coupe ».

Protection contre la surchauffe

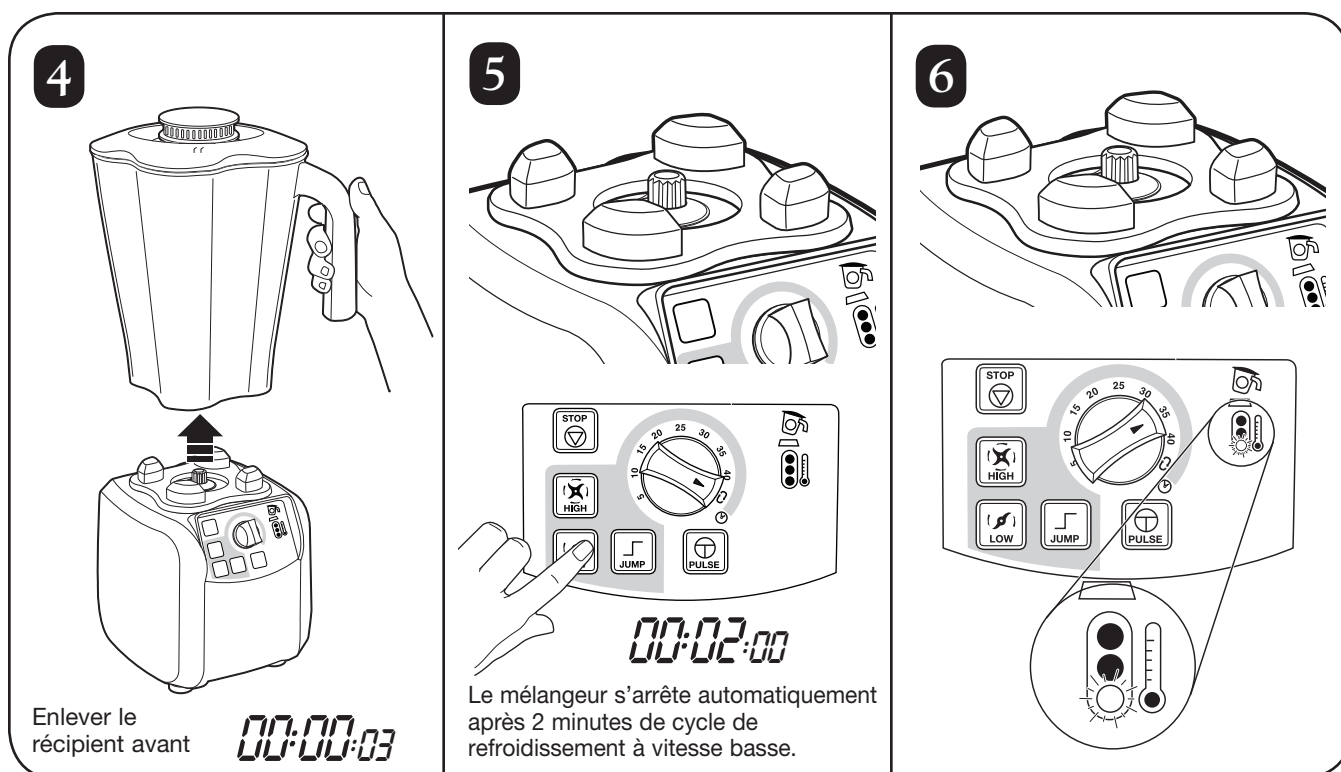
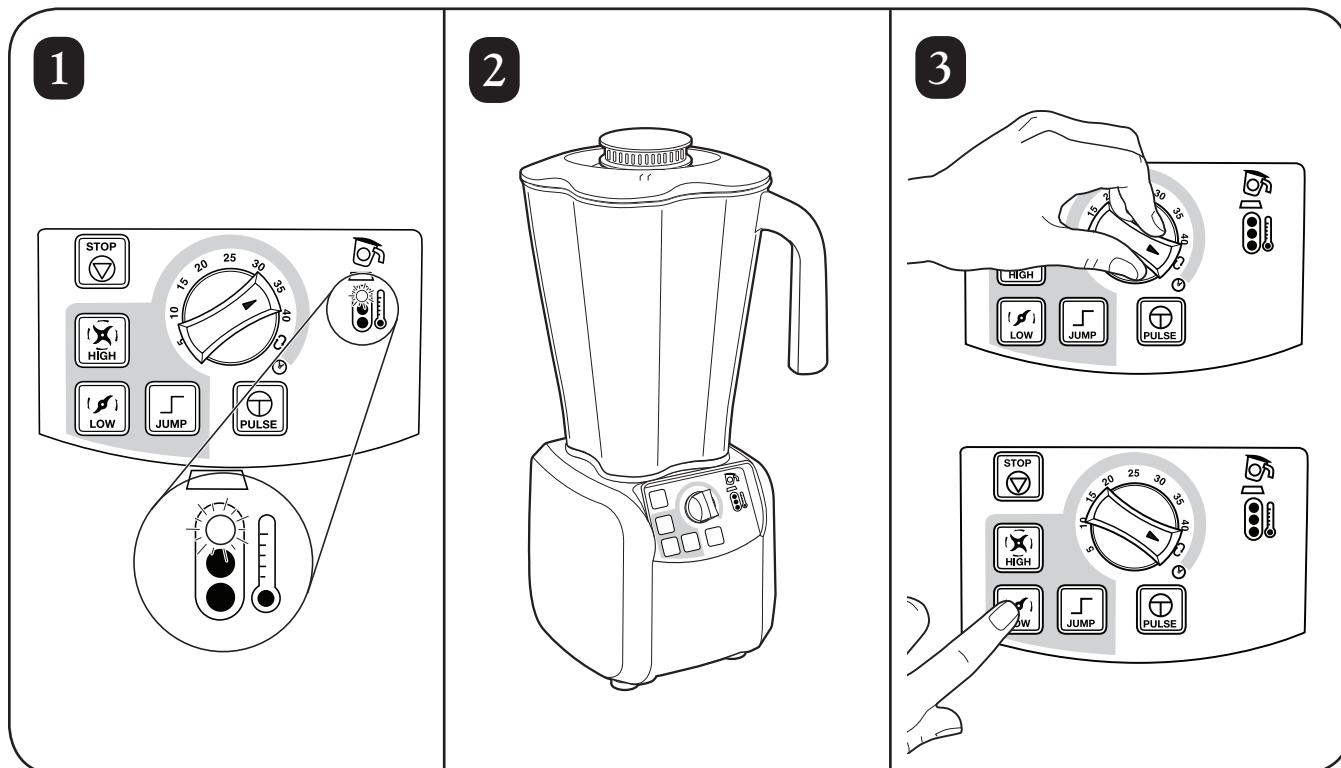

Seguridad de la Licuadora

IMPORTANTE: Este manual de operaciones debe analizarse con todos los operadores del equipamiento como parte del programa de capacitación de los operadores.

INSTRUCCIONES DE SEGURIDAD IMPORTANTES

ADVERTENCIA – Cuando se usen artefactos eléctricos, siempre deben seguirse precauciones básicas de seguridad, incluyendo las siguientes:

1. Lea el Manual de operaciones antes de utilizar la licuadora. Mantenga el Manual de Operaciones a mano.
2. Antes del primer uso, lavar el conjunto del vaso mezclador en agua jabonosa caliente. NO introducirlo en el LAVAVAJILLAS.
3. Enchufe en un tomacorriente de 3 clavijas con conexión a tierra.
4. No quite la clavija de conexión a tierra.
5. No utilice un adaptador.
6. No utilice un cable de extensión.
7. Desconecte la energía antes de limpiar o efectuar un servicio.
8. Para reducir el riesgo de lesiones personales, desenchufe el cable del tomacorriente cuando no esté en uso y antes de colocar y quitar piezas.
9. Cada semana hay que desconectar la licuadora y examinar el aislamiento del cable de alimentación para ver si hay agrietamientos. En caso necesario dirigirse al “Servicio Técnico” para reparación o sustitución.
10. Para evitar el peligro de descargas eléctricas, no sumerja el cable, el enchufe o la base de la licuadora en agua u otro líquido.
11. No rocíe la base con un pistola aspersora de alta presión.
12. Debe tenerse mucho cuidado cuando se traslade un artefacto que contenga aceite caliente u otros líquidos calientes.
13. Sólo utilice el artefacto sólo con el objetivo para el que fue diseñado.
14. El artefacto no fue diseñado para que lo usen niños o cerca de ellos.
15. Mantenga a los niños bajo vigilancia para asegurarse de que no jueguen con el aparato.
16. Este aparato no debería usarse por personas (incluyendo niños) con una capacidad física, sensorial o mental, reducidas, o que no tenga la experiencia o conocimiento necesarios, a menos que sea una persona responsable de su seguridad les supervise o les facilite instrucciones sobre el uso del aparato.
17. El uso de accesorios no recomendados por el fabricante del artefacto puede provocar lesiones.
18. Para reducir el riesgo de lesiones personales y para evitar daños a la licuadora o recipiente y montaje de corte, NO introduzca utensilios dentro de la licuadora mientras la está utilizando.
19. No guarde utensilios de cocina en el recipiente porque la licuadora puede dañarse si alguien la enciende sin darse cuenta.
20. Para evitar la posibilidad de lesiones personales graves, mantenga las manos fuera de la licuadora mientras la utiliza. Siempre utilice la licuadora con la tapa del recipiente en su lugar.
21. Evite el contacto con las piezas en movimiento. Apague el aparato y desconéctelo de la corriente eléctrica antes de cambiar cualquier accesorio o de acercarse a algún elemento que se mueva cuando esté usándose el aparato.
22. Las cuchillas son filosas. Manéjela con cuidado.
23. Si las cuchillas del montaje están sueltas, deje de usar el artefacto de inmediato y cambie el montaje de corte. No intente reparar o ajustar el montaje de corte.
24. Inspeccione el contenedor y montaje de corte diariamente. No use un recipiente roto, saltado o quebrado. Verifique que las cuchillas no estén desgastadas, quebradas o rotas. No utilice cuchillas de corte rotas o quebradas.
25. No lo utilice al aire libre.
26. Este artefacto está concebido para un funcionamiento corto, con un tiempo de funcionamiento nominal de 3 minutos.
27. No deje la licuadora sin atención mientras se encuentra en funcionamiento.
28. Para evitar daños a la licuadora, recipiente o montaje de corte, NO mueva o desplace la licuadora mientras está en funcionamiento. Si la acción mezcladora se detuviera durante el funcionamiento, poner en DESCONEXIÓN (O) la licuadora, retirar el vaso mezclador de la base, retirar la tapa del vaso y con una lengua fina de caucho empujar la mezcla hacia las cuchillas.
29. Cuando desee licuar líquidos calientes, quite la pieza central de la tapa de dos piezas. Los líquidos calientes pueden hacer saltar la tapa durante el licuado. Para prevenir posibles quemaduras: No supere el nivel de 1 cuarto de galón (1 litro) del recipiente de la licuadora. Con la protección de un guante de cocina o una toalla gruesa, coloque una mano sobre la tapa. Mantenga la piel expuesta lejos de la tapa. Comience a licuar en la velocidad más baja.
30. Siempre utilice la licuadora con la tapa del recipiente en su lugar.
31. La licuadora se suministra con un interruptor de alimentación/disyuntor situado en la parte inferior de la unidad. Si el motor deja de girar, reinicie el interruptor de alimentación.
32. Esta licuadora lleva una protección de sobrecarga del motor. Si el motor se para durante el funcionamiento debido a un sobrecalentamiento, desenchufe la unidad y deje que se enfríe durante unos 15 minutos. Vuelva a enchufar la unidad después de 15 minutos para reanudar el funcionamiento normal.
33. El funcionamiento normal de este producto verse alterado por una fuerte interferencia electromagnética. Si esto ocurre, vuelva a encender el producto y reanude el funcionamiento normal siguiendo el manual de funcionamiento. Si no se puede reanudar el funcionamiento normal, coloque el producto en un sitio distinto.
34. No utilice ningún artefacto con un cable o enchufe dañados, o después de que el artefacto haya funcionado mal o haya sufrido caídas o daños. Llame al número de Servicio Técnico, **866-285-1087** o **910-693-4277**, para instrucciones o examen, reparación o ajuste eléctrico o mecánico.

– GUARDE ESTAS INSTRUCCIONES –



Peligro de Descarga Eléctrica
 Desconectar de la alimentación eléctrica antes de limpiar la base de la licuadora.
 El incumplimiento de estas instrucciones pueda dar como resultado la muerte o un shock eléctrico grave.



Peligro de Quemaduras
 Tener mucho cuidado siempre que se mezclen ingredientes calientes.
 El incumplimiento de estas instrucciones puede dar como resultado quemaduras.



Peligro de Descarga Eléctrica
 Conectar el aparato a una base con toma de tierra.
 No quitar la toma de tierra.
 No usar un adaptador.
 No usar un cable prolongador.
 El incumplimiento de estas instrucciones puede dar como resultado la muerte, un incendio o un shock eléctrico grave.



Peligro de Corte
 Colocar siempre la tapa en el vaso mezclador cuando se esté usando el aparato.
 No poner las manos, cucharas, u otros utensilios dentro del vaso mezclador cuando se esté haciendo una mezcla.
 El incumplimiento de estas instrucciones puede dar como resultado huesos rotos, cortes u otras lesiones.

Esterilización

Esterilizar usando 1 cucharada sopera (15 ml) de lejía para uso doméstico por cada galón (3,8 litros) de agua limpia del grifo (60°F/16°C) mezclados de acuerdo con las instrucciones del fabricante de la lejía.

1. Llenar el vaso mezclador con la solución esterilizante, volver a colocar la tapa y el tapón de relleno y poner en funcionamiento el aparato a velocidad LENTA (1) durante 2 minutos. Vaciar el vaso mezclador.
2. Frotar el exterior con un paño suave empapado en la solución esterilizante.
3. Sumergir la tapa y el tapón de relleno en solución esterilizante durante 2 minutos.
4. Colocar el vaso mezclador vacío sobre la base y poner el aparato en funcionamiento a velocidad ALTA (2) durante 2 segundos para eliminar cualquier humedad del conjunto de cuchillas cortadoras.
5. **Cuando esté dispuesto para su uso, aclararlo con agua limpia.**

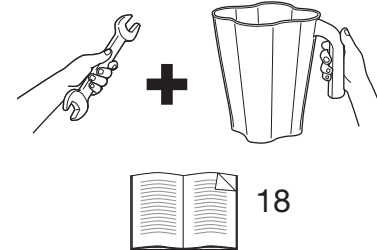
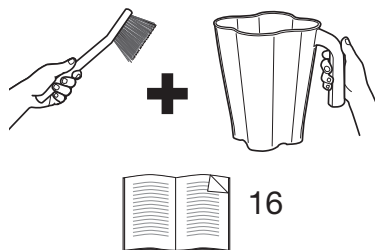
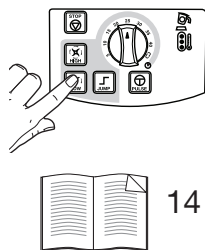

Servicio Técnico

Para asistencia o piezas de repuesto, llame a nuestro número de Servicio Técnico:

866-285-1087 o 910-693-4277

8 a.m. – 5:00 p.m. EST Lunes – Viernes

www.commercial.hamiltonbeach.com

Piezas de Repuesto

Los siguientes componentes están sujetos a desgaste y deben cambiarse por lo menos una vez al año. Recomendamos conservar un recipiente contenedor y cuchillas siempre a mano.

Descripción de la Pieza	Número de Pieza
Recipiente de policarbonato de 64 oz.	6126-650
Montaje de cuchillas	98650

Guía de Detección de Problemas

Problema . . .	Solución . . .
La licuadora no se enciende o se detiene mientras está funcionando y no se encienden luces en el panel de control.	<ul style="list-style-type: none"> • Verifique que el botón de energía principal ON (I)/OFF (O) esté encendido ON (I). • Constate que la unidad esté bien enchufada en un tomacorriente eléctrico del voltaje y frecuencia adecuados. • Verifique que el fusible para el tomacorriente eléctrico no se haya quemado o que el disyuntor haya saltado. • Controle el disyuntor integrado de la parte inferior de la base de la licuadora. Si salta de nuevo de manera inmediata o frecuente, comuníquese con el Servicio Técnico. • La protección de sobrecarga térmica se activó. Desenchufe la unidad. Deje enfriar durante 15 minutos. • Controle el recipiente para asegurar que el ensamble de la cortadora gira libremente. Si no se puede hacer girar la cortadora, el ensamble de la cortadora deberá ser reemplazado.
La licuadora no enciende o se detiene mientras está funcionando y la luz de la almohadilla del recipiente destella.	<ul style="list-style-type: none"> • Asegúrese de que el recipiente esté bien colocado en la base de la licuadora. Cuando el recipiente está bien colocado, la luz se apagará. • La licuadora no funcionará a menos que el recipiente esté bien colocado.
La luz de temperatura del motor es amarilla o roja.	<ul style="list-style-type: none"> • El motor se está sobrecalentando. Trate de mezclar tandas más pequeñas o utilizar ciclos más cortos. Permita que el motor se enfríe entre tandas. Ver “Protección de Sobrecarga Térmica” para detalles adicionales.
Los ingredientes no se mezclan bien.	<ul style="list-style-type: none"> • Verifique que se haya agregado suficiente líquido a los ingredientes. La mezcla debe ser fluida y de poca consistencia en todo momento. • Las piezas sólidas son muy grandes. • El recipiente está muy lleno. No sobrepase la marca del nivel de llenado más alta. • La cuchillas de la unidad de corte están desafiladas o dañadas. Inspeccione el contenedor y montaje de corte diariamente. Cambie el montaje de corte por lo menos una vez al año o antes si el montaje de corte se gasta o daña. • Constate que el montaje de corte esté instalado de manera adecuada. • Seleccione la velocidad para crear una mezcla fluida.

Mantenimiento

Inspeccione la licuadora y sus diferentes piezas y cámbielas de la siguiente manera:

Diariamente	Desenchufe la licuadora y quite el recipiente de la base, y luego verifique que el recipiente y el montaje de unidad de corte no estén gastados, golpeados o rotos o que las cuchillas estén sueltas. Cámbielas si fuese necesario. Si las cuchillas están sueltas, deje de usar el artefacto de inmediato y cámbielas. No intente reparar o ajustar el montaje de corte. Ver “Piezas de Repuesto”.
Semanalmente	Desenchufe la licuadora, y luego verifique que no haya roturas en la aislación del cable de energía y en el enchufe de energía. Consulte el “Servicio Técnico” para reparaciones o cambios. Quite el recipiente de la base de la licuadora. Inspeccione las cuchillas girando el extremo de propulsión del montaje de corte a mano. Debe girar sin problemas. Si no lo hace, cambia el montaje de corte. Ver “Reemplazo del montaje de cuchillas” para detalles adicionales .

Protección de Sobrecarga Térmica

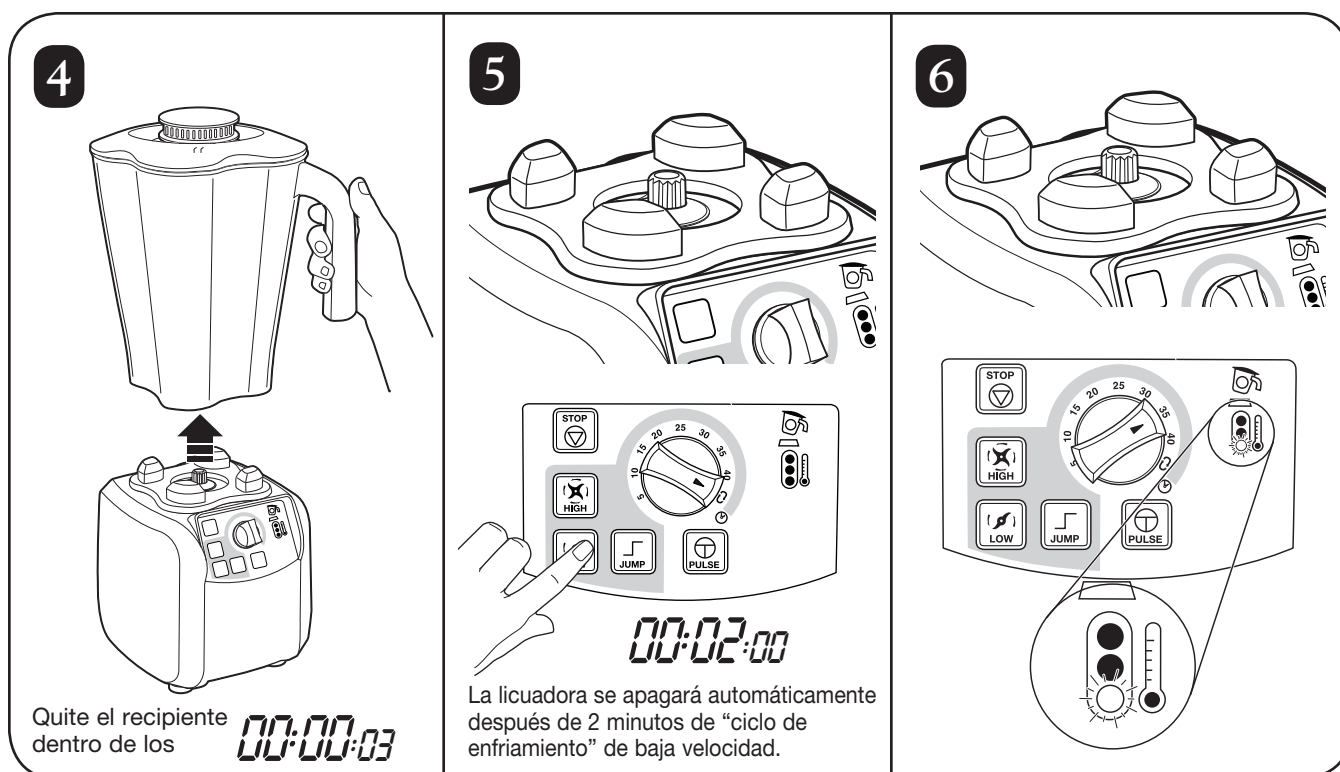
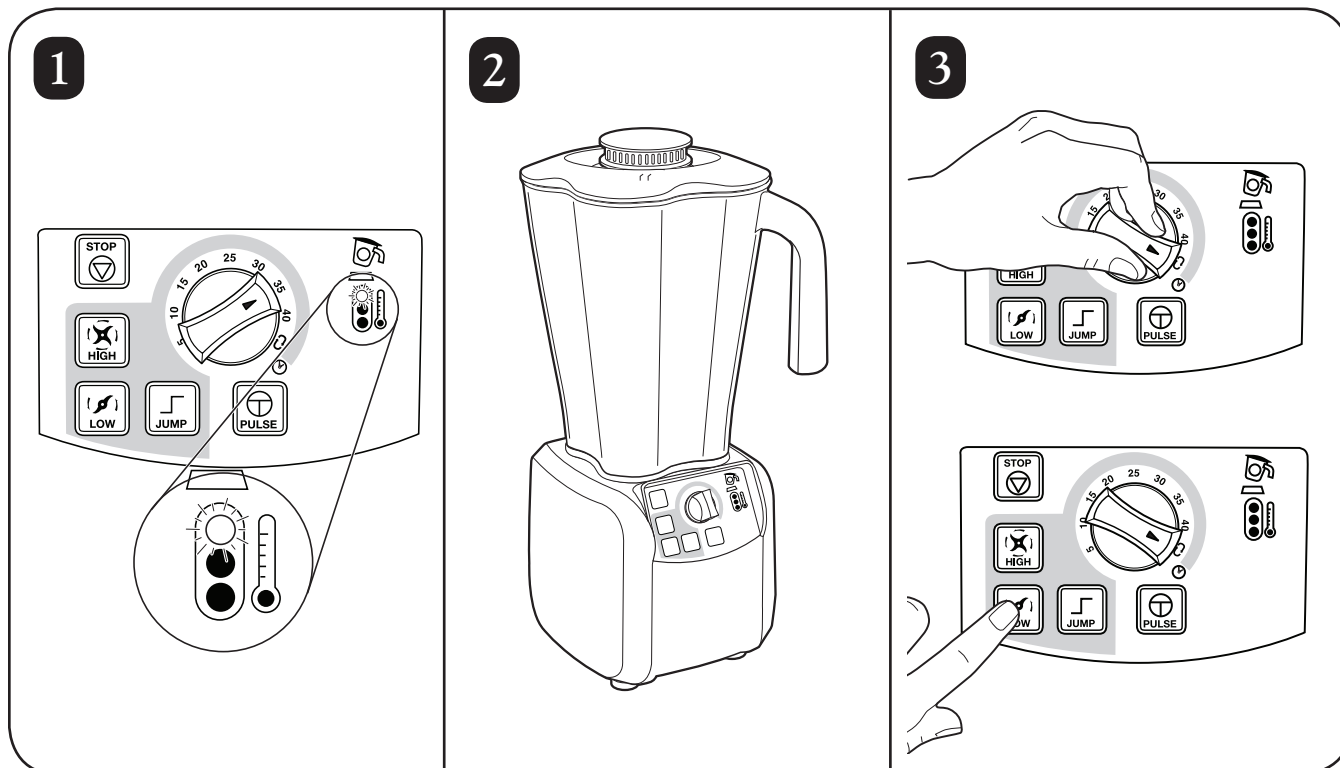

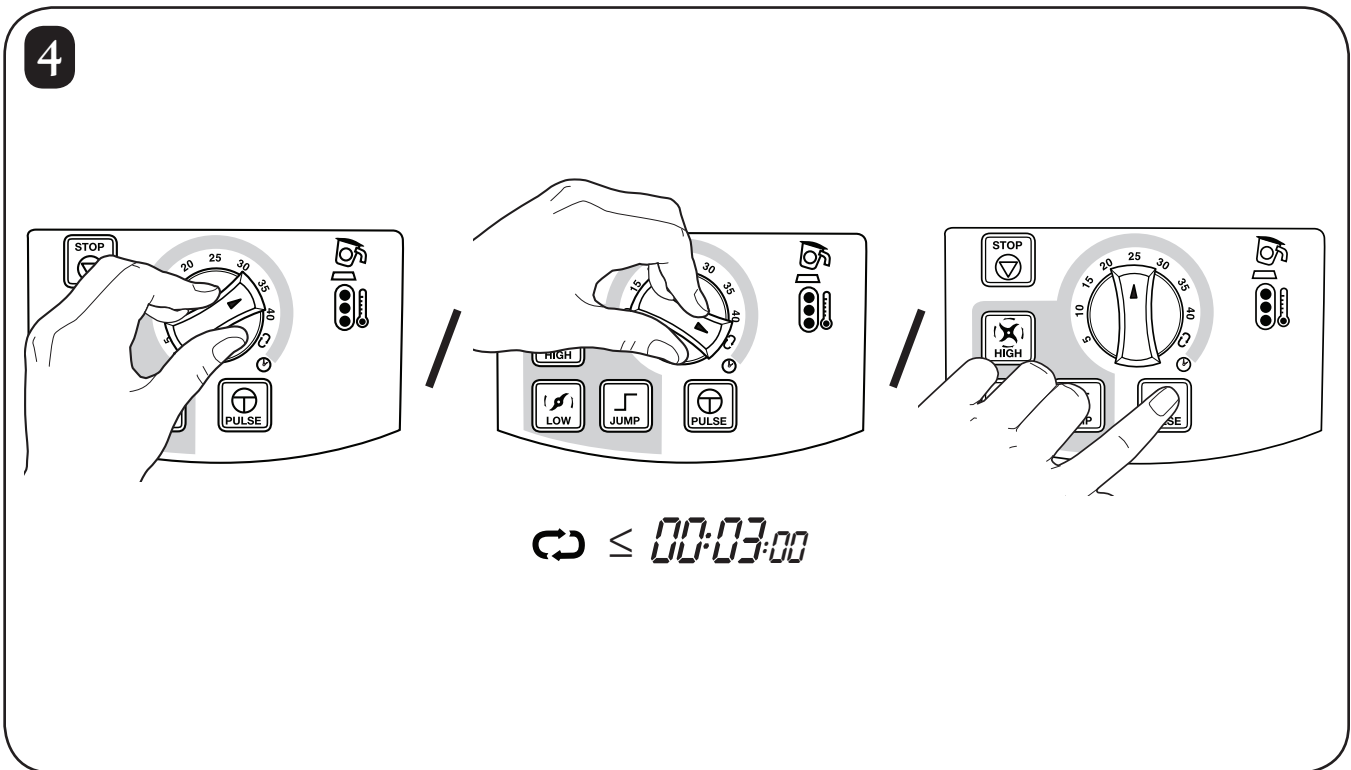
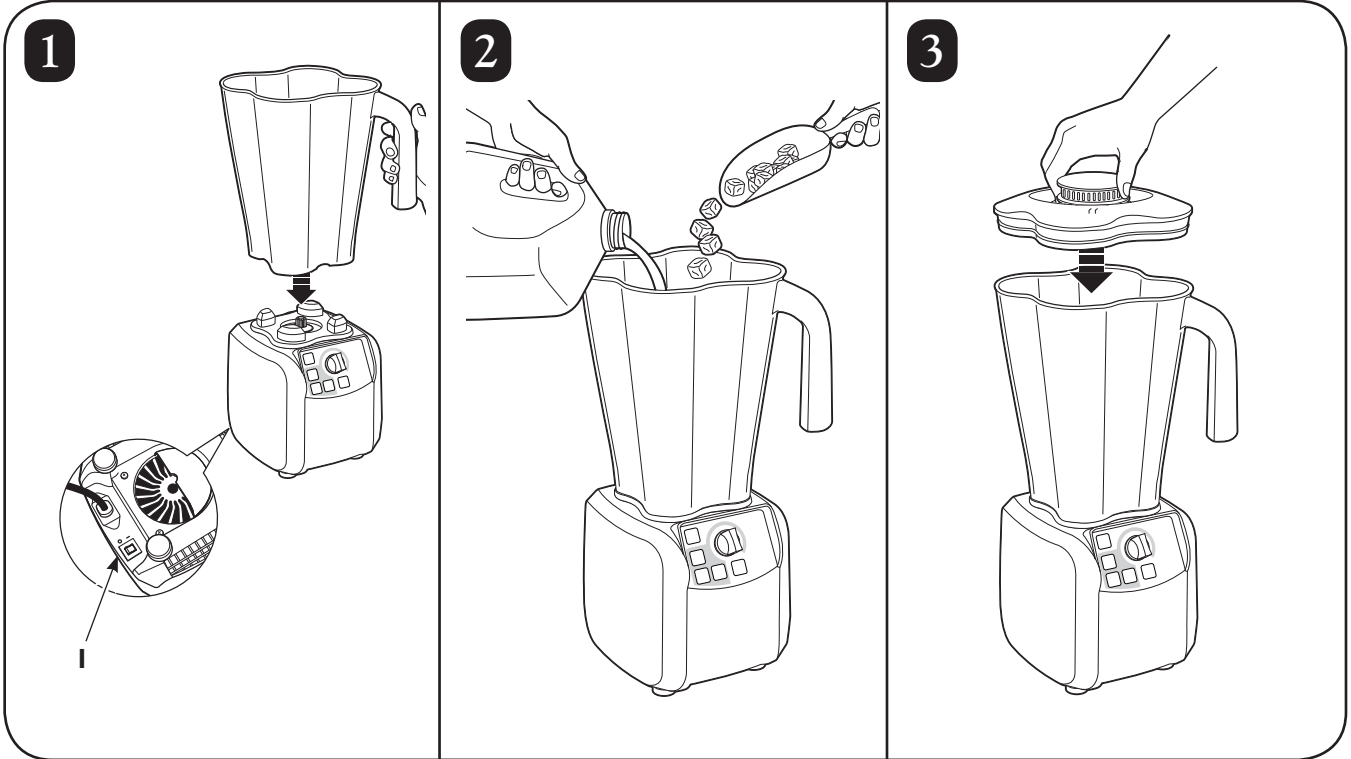
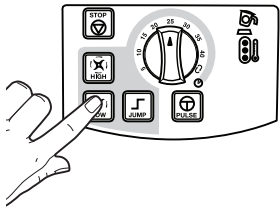

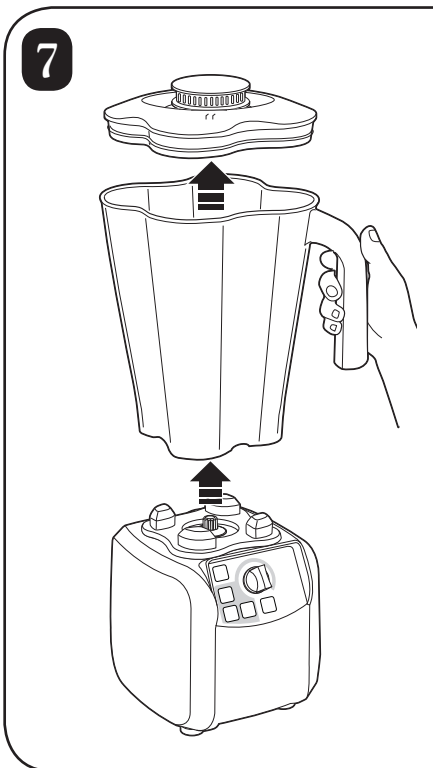
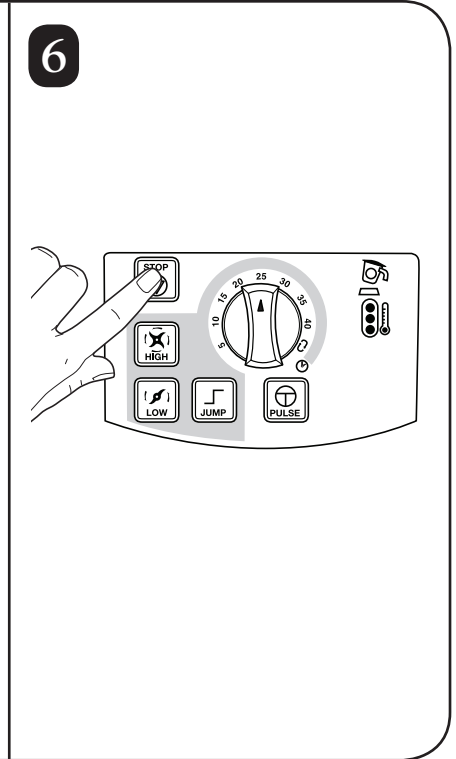
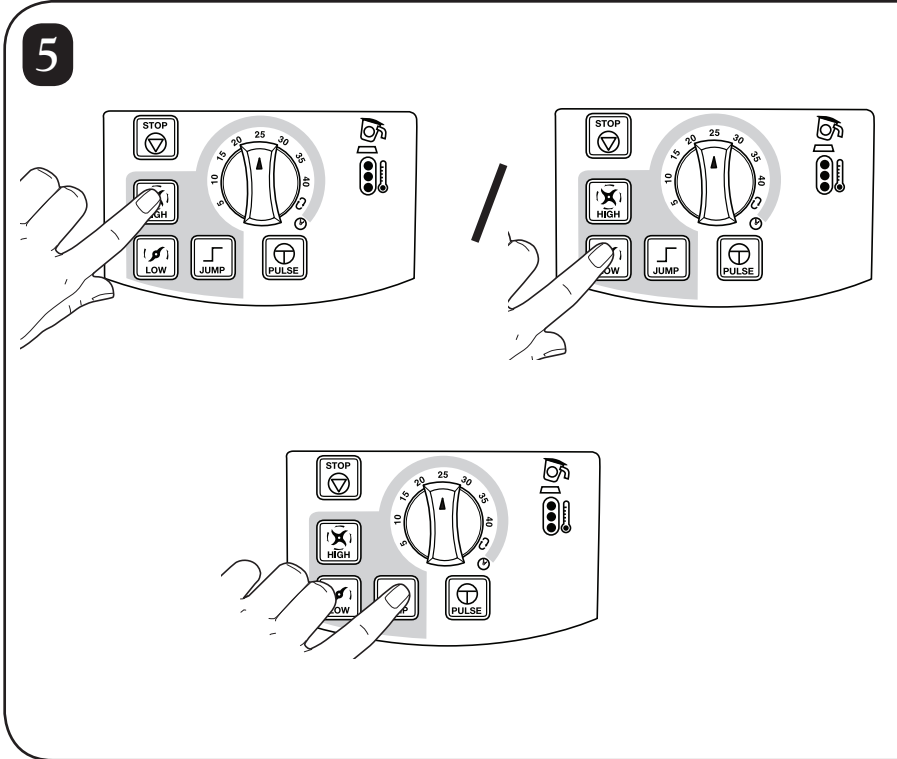
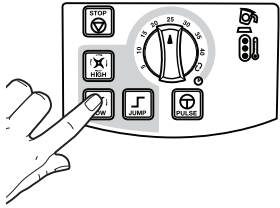

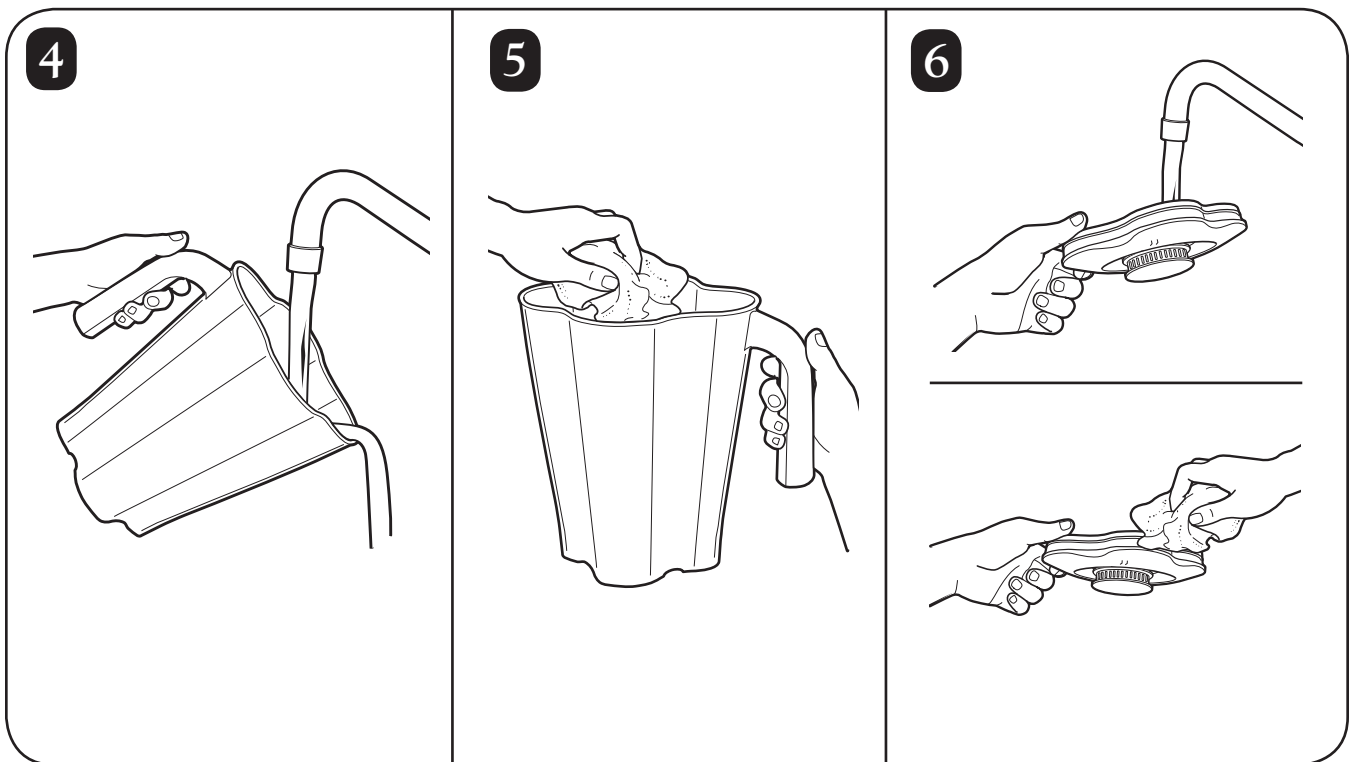
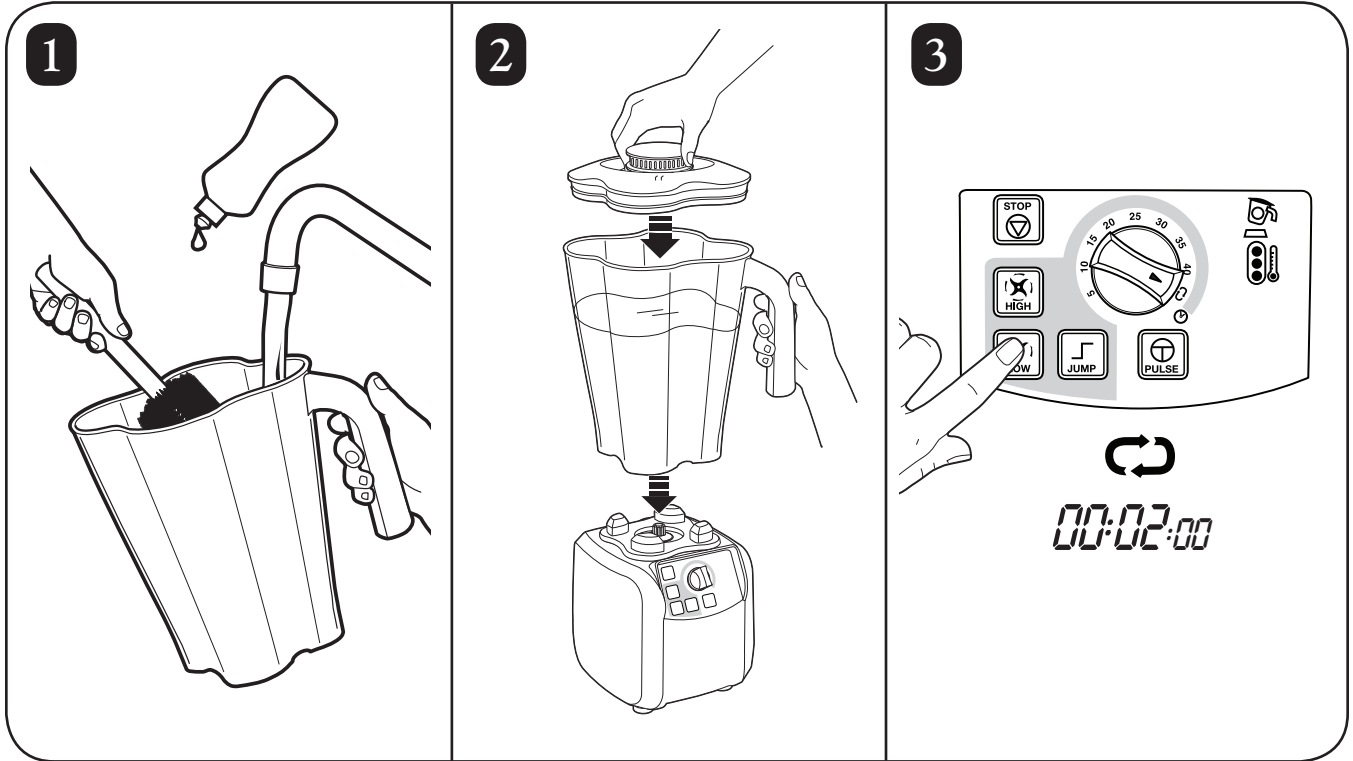
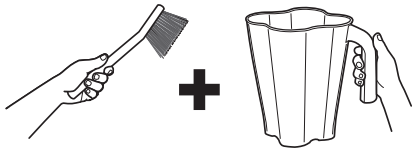

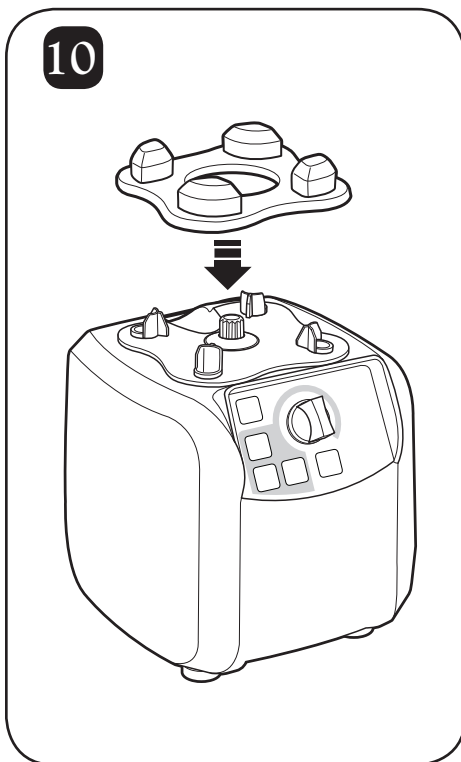
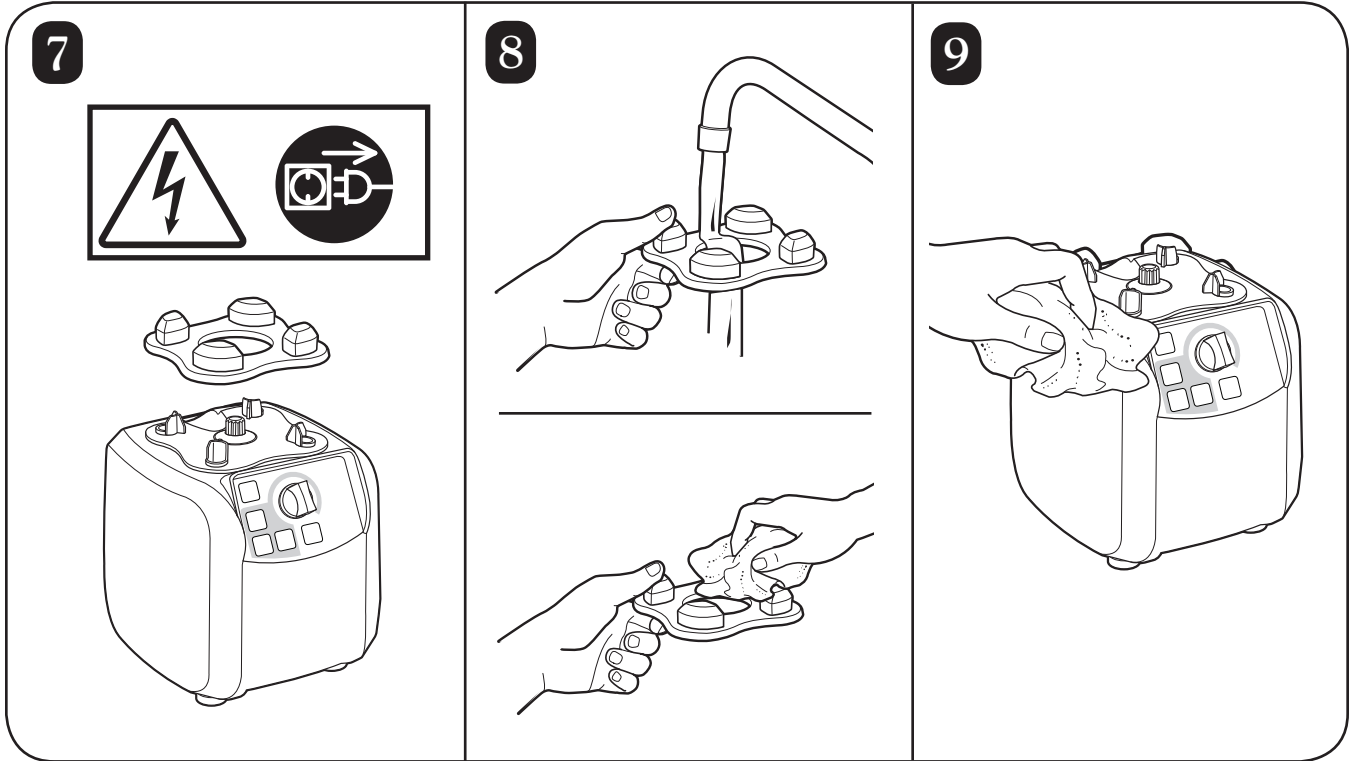
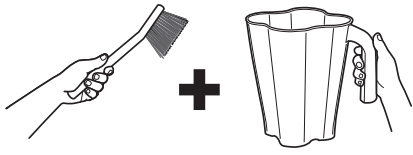

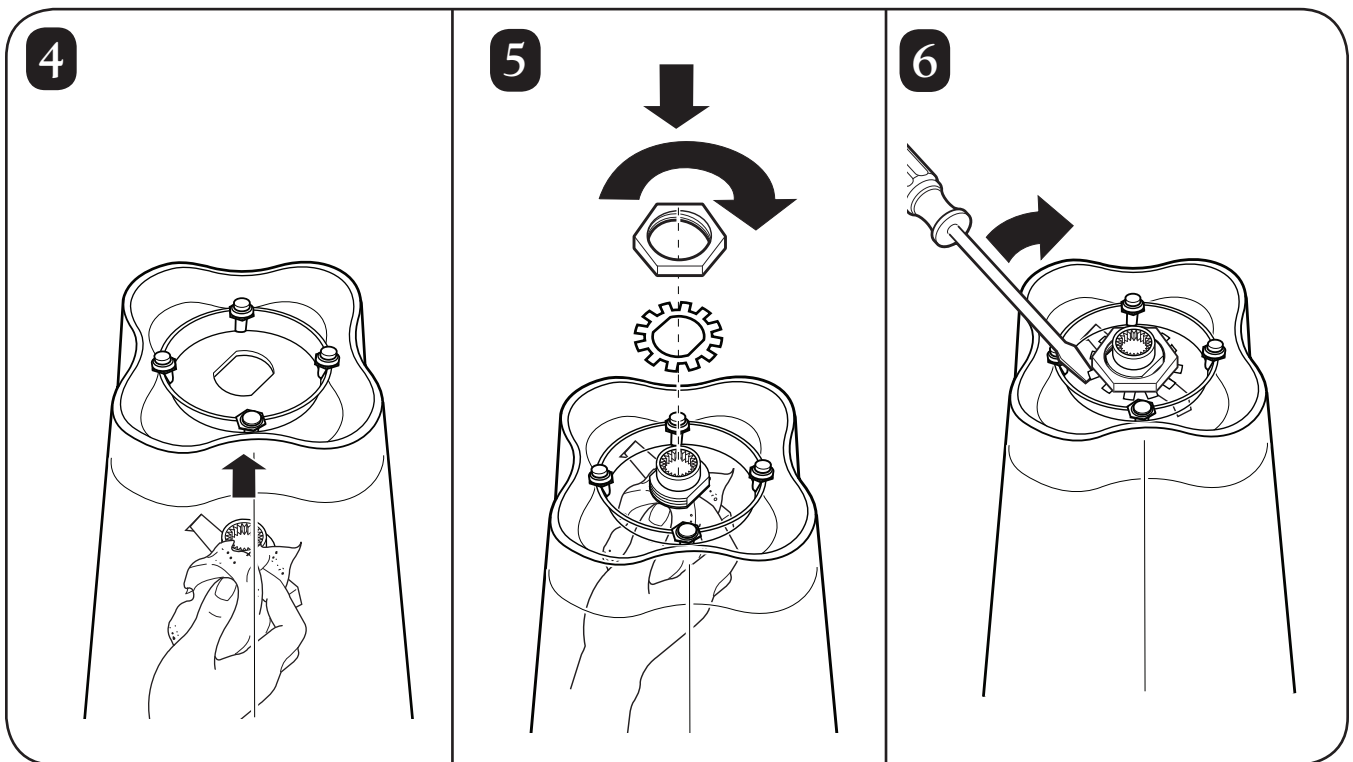
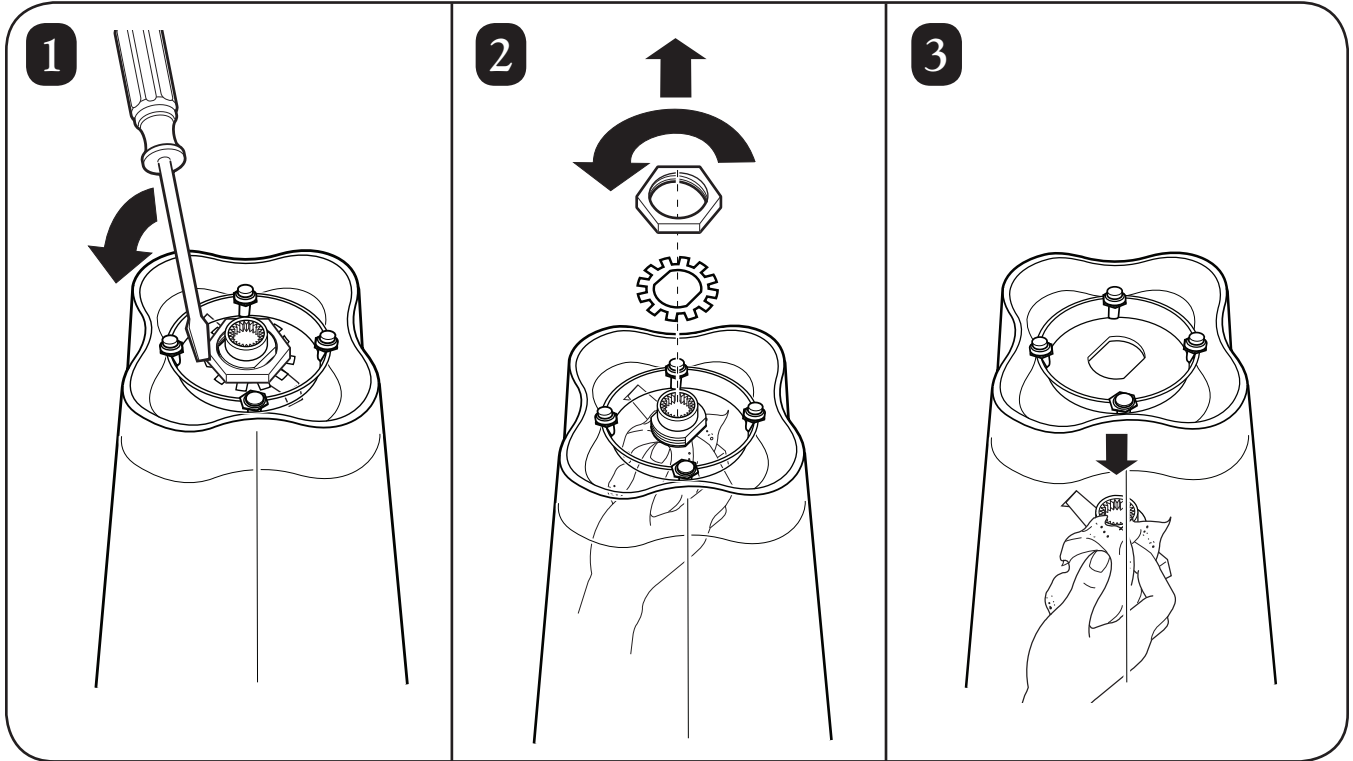
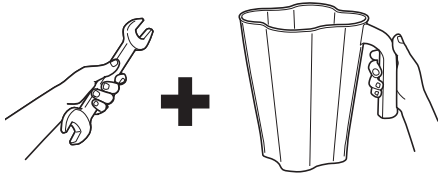



261 Yadkin Road
Southern Pines, NC 28387